



PERFORMANCE IN MOTION

**EXUSTAR**



# EXUSTAR

PERFORMANCE IN MOTION

## Exustar - Performance in motion

Exustar ist einer der führenden Anbieter von Fahrradpedalen. Der auf sportliche Performance ausgerichtete Hersteller bringt über 25 Jahre Entwicklungserfahrung in seine Produkte ein. Das vielseitige Sortiment hält für alle Einsatzbereiche Top-Produkte vor. Exustar legt sehr viel Wert auf Produktsicherheit und garantiert dies durch umfangreiches Testen. Die Pedale bewegen sich auf höchstem Performance- und Qualitätslevel, nicht zuletzt durch den Einsatz von High End Werkstoffen wie Titan und Carbon.

## Exustar - Performance in motion

Exustar is one of the leading providers of bicycle pedals. The manufacturer focused on sporty performance brings over 25 years of development experience to its products. The versatile assortment holds top products for all areas of application. Exustar attaches great importance to product safety and guarantees this through extensive testing. The pedals are at the highest performance and quality level, not least thanks to the use of high-end materials such as titanium and carbon.



## „Die besten Pedale, die ich je gefahren habe“

Zitat: Marcel Wüst

Ehemaliger Radprofi, Träger des Grünen Trikots, 10-facher Etappengewinner bei den drei großen Rundfahrten

## „The best pedals I've ever ridden“

Quotation: Marcel Wüst

Former pro-cyclist, wearing the Green Jersey, 10-times stage winner in the three major tours

## Highspeed-Garantie

Mit gerade einmal 176 g ist das E-PR200CKTI (Art. 311855) das weltweit leichteste Rennradpedal mit Industriekugellagern. Die gedichtete und CNC-gefräste Hohlachse aus Titan macht das Pedal enorm leicht, haltbar und leichtläufig.

## High Speed Guarantee

At just 176 grams, the E-PR200CKTI (art. 311855) is the world's lightest racing bike pedal with industrial ball bearings. The sealed and CNC-machined titanium hollow axle makes the pedal extremely light, durable and smooth.

## LSL Gleitlager = ultraleicht und selbstschmierend

- Ultraleicht
- Extrem geringe Reibung
- Äußerst temperaturunempfindlich
- Sehr resistent gegen Verwindung
- Besonders für off-road mit Vibrationen, häufigen Start / Stopp und wechselnde Geschwindigkeiten geeignet
- Ideal geeignet für niedrige Geschwindigkeiten unter starker Belastung wie beim Radfahren
- Weitgehend wartungsfrei

## LSL bearing = lightweight self lubricating

- Ultra-light
- Extremely low friction ratio
- Virtually unaffected by temperature
- High resistance to distortion
- Perform particularly well in off-road conditions with vibration, frequent starting/stopping and constantly varying speed
- Ideal for low velocity use under heavy loads such as cycling
- Virtually maintenance free

LSL Gleitlager  
LSL bush bearing

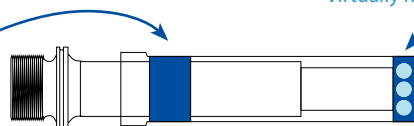

gedichtetes Kugellager  
sealed bearing

**311855 KLIKKPEDAL ›E-PR200CKTI‹**

299,90 €

TITANIUM  
AXLE

176 g

- carbonfaserverstärkter Körper
- gedichtete, CNC-gefräste, E-PA5TI Titanium-Achse (Art. 311869)
- mit gedichtetem Industriekugellager (Art. 311878) und hochwertigem Gleitlager
- nur 176 g/Pair
- mit Anti-Rutsch EPS-R Schuhplatten-set (7° drehbar)
- große Auflagefläche für hohen Komfort und optimale Kraftübertragung
- kompatibel zum Look Keo System (kein original Look Ersatzteil)
- max. Fahrergewicht 85 kg
- in Exustar Einzelkarton

**CLIPLESS PEDAL ›E-PR200CKTI‹**

- injected carbon fiber body
- sealed, CNC machined E-PA5TI titanium axle (art. 311869)
- with sealed bearing (art. 311878) and high quality bush bearing
- only 176 g/pair
- with non-slip EPS-R cleat set (7° turnable)
- large pedalling area for high comfort and great pedalling efficiency
- compatible with Look Keo system (no original Look spare part)
- max. rider weight 85 kg
- in Exustar box

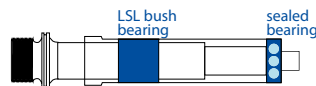

**THE WORLD'S LIGHTEST WITH CARTRIDGE BEARING**

"Die besten Pedale, die ich je gefahren bin!"  
Marcel Wüst, 2018



Tested by the manufacturer based on ISO 4210

Art. 311878

**311869 CARTRIDGE PEDALACHSE**

149,90 €

TITANIUM  
AXLE

42 g

- gedichtete, CNC-gefräste Titanium-Achse
- mit gedichtetem Industriekugellager (Art. 311878) und hochwertigem Gleitlager
- Ersatz-Achse für Exustar-Pedal Art. 311855
- Tuning-Achse für Art. 311853
- nur 42 g
- sehr einfach austauschbar
- 1 Paar im Polybeutel mit Exustar Eurolochheader

**CARTRIDGE PEDAL AXLE**

- sealed, CNC machined titanium axle
- with sealed bearing (art. 311878) and high quality bush bearing
- replacement axle for Exustar pedal art. 311855
- tuning axle for art. 311853
- only 42 g
- very easy to replace
- 1 pair in PE bag with Exustar eurohole header



**311853 KLIKKPEDAL ›E-PR200BK‹**

89,90 €

244 g

- Thermokunststoff-Körper
- gedichtete, CNC-gefräste CrMo-Achse
- mit gedichtetem Industriekugellager und hochwertigem Gleitlager
- nur 244 g/Pair
- E-ARC 11 Non-Slip Schuhplatten-set (7° drehbar) mit großer Auflagefläche für hohen Komfort und optimale Kraftübertragung
- kompatibel zum Look Keo System (kein original Look Ersatzteil)
- in Exustar Einzelkarton

**CLIPLESS PEDAL ›E-PR200BK‹**

- thermoplastic body
- sealed, CNC machined CrMo axle
- with sealed bearing and high quality bush bearing
- only 244 g/pair
- E-ARC 11 non-slip cleat set (7° turnable) with large pedalling area for high comfort and great pedalling efficiency
- compatible with Look Keo system (no original Look spare part)
- in Exustar box

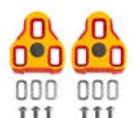
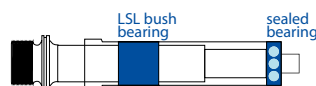

Tested by the manufacturer based on ISO 4210



**311872 KLICKPEDAL ›E-PR103P‹**

69,90 €



- **Thermokunststoff-Körper**
- **gedichtete, CNC- gefräste CrMo-Achse**
- mit **gedichtetem Industriekugellager** und **hochwertigem Gleitlager**
- nur **270 g/**Paar
- verbesserter Einstellmechanismus mit **Federspannungsindikator**
- mit E-ARC 10 Schuhplattenset (7° drehbar)
- **große Auflagefläche** für hohen Komfort und optimale Kraftübertragung
- kompatibel zum **Look Keo** System (kein original Look Ersatzteil)
- in Exustar Einzelkarton

**CLIPLESS PEDAL ›E-PR103P‹**

- **thermoplastic** body
- **sealed, CNC machined CrMo** axle
- with **sealed bearing** and **high quality bush bearing**
- only **270 g/**pair
- improved adjustment mechanism with **spring tension indicator**
- with E-ARC 10 cleat set (7° turnable)
- **large pedalling area** for high comfort and great pedalling efficiency
- compatible with **Look Keo** system (no original Look spare part)
- in Exustar box

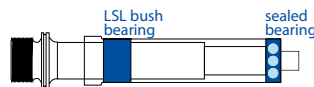

Tested by the manufacturer based on ISO 4210



**311852 KLICKPEDAL ›E-PR50‹**

89,90 €



- **extrudierter, CNC-gefräster Aluminiumkörper**
- **gehärtete, CNC-gefräste CrMo-Achse**
- mit **gedichtetem Industriekugellager** und **hochwertigem Gleitlager**
- nur **262 g/**Paar
- **große Auflagefläche** für hohen Komfort und optimale Kraftübertragung
- Käfig **schützt** Klickmechanismus
- mit Schuhplattenset
- kompatibel zum **Shimano** System (kein original Shimano Ersatzteil)
- in Exustar Einzelkarton

**CLIPLESS PEDAL ›E-PR50‹**

- **extruded, CNC machined aluminium** body
- **hardened, CNC machined CrMo** axle
- with **sealed bearing** and **high quality bush bearing**
- only **262 g/**pair
- **large pedalling area** for high comfort and great pedalling efficiency
- cage **protects** click mechanism
- with cleat set
- compatible with **Shimano** system (no original Shimano spare part)
- in Exustar box

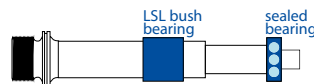

Tested by the manufacturer based on ISO 4210



**311864 KLICKPEDAL ›E-PM222TI‹**

269,90 €



- **CNC-gefräster Aluminiumkörper**
- hervorragende **Haltbarkeit** durch austauschbare **Stahl-Schutzauflagen**
- gedichtete, **massive** CNC-gefräste **6A4V-Titanium-Achse**
- **sehr leichter Lauf** und **hohe Verschleißfestigkeit**
- mit **gedichtetem Industriekugellager** (Art. 311878) und **selbstschmierenden** Nadellager
- sehr gute Einstellbarkeit **der Auslösehärte** durch **CrMo-Klickmechanismus**
- nur **259 g/**Paar
- mit austauschbarer Staubkappe (Art. 311879)
- max. Fahrergewicht 85 kg
- mit Schuhplattenset
- kompatibel zum **Shimano** System (kein original Shimano Ersatzteil)
- in Exustar Einzelkarton

**CLIPLESS PEDAL ›E-PM222TI‹**

- **CNC machined aluminium** body
- excellent **durability** through exchangeable **steel protection inlays**
- sealed, **massive** CNC machined **6A4V titanium** axle
- **very easy rotation** and **high wear resistance**
- with **sealed bearing** (art. 311878) and **self lubricating** needle bearing
- very good adjustability of the **release tension** through **CrMo click mechanism**
- only **259 g/**pair
- with replaceable dust cap (art. 311879)
- max. rider weight 85 kg
- with cleat set
- compatible with **Shimano** system (no original Shimano spare part)
- in Exustar box



Tested by the manufacturer based on ISO 4210



### 311804 KLICKPEDAL ›E-PM215+TI‹

234,90 €

TITANIUM AXLE

246 g

- geschmiedeter **Aluminiumkörper**
- sehr leichter Lauf durch **gedichtete, CNC-gefräste, 6A4V-Titanium-Achse**
- mit **gedichtetem Industriekugellager** (Art. 311878) und **hochwertigem Gleitlager**
- mit Stahl-Klickmechanismus
- nur **246 g/**Paar
- mit austauschbarer Staubkappe (Art. 311879)
- max. Fahrgewicht 85 kg
- mit Schuhplattenset
- kompatibel zum **Shimano** System (kein original Shimano Ersatzteil)
- in Exustar Einzelkarton

### CLIPLESS PEDAL ›E-PM215+TI‹

- forged **aluminium** body
- very easy rotation by **sealed, CNC machined, 6A4V titanium axle**
- with **sealed bearing** (art. 311878) and **high quality bush bearing**
- with steel click mechanism
- only **246 g/**pair
- with replaceable dust cap (art. 311879)
- max. rider weight 85 kg
- with cleat set
- compatible with **Shimano** system (no original Shimano spare part)
- in Exustar box

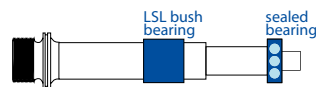

Tested by the manufacturer based on ISO 4210



### 311847 KLICKPEDAL ›E-PM215+‹

94,90 €



300 g

- geschmiedeter **Aluminiumkörper**
- **gedichtete, CNC-gefräste CrMo-Achse**
- mit **gedichtetem Industriekugellager** und **hochwertigem Gleitlager**
- mit Stahl-Klickmechanismus
- nur **300 g/**Paar
- mit austauschbarer Staubkappe (Art. 311879)
- mit Schuhplattenset
- kompatibel zum **Shimano** System (kein original Shimano Ersatzteil)
- in Exustar Einzelkarton

### CLIPLESS PEDAL ›E-PM215+‹

- forged **aluminium** body
- **sealed, CNC machined CrMo** axle
- with **sealed bearing** and **high quality bush bearing**
- with steel click mechanism
- only **300 g/**pair
- with replaceable dust cap (art. 311879)
- with cleat set
- compatible with **Shimano** system (no original Shimano spare part)
- in Exustar box

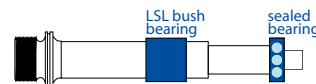

Tested by the manufacturer based on ISO 4210



### 311849 KLICKPEDAL ›E-PM211‹

54,90 €

360 g

- **Aluminiumkörper**
- **silberne, gedichtete CrMo-Achse**
- mit **gedichteten Industriekugellagern**
- nur 360 g/Pair
- mit Schuhplattenset (auch passend für **Shimano** Pedale)
- mit Schuhplattenset
- kompatibel zum **Shimano** System (kein original Shimano Ersatzteil)
- in Exustar Einzelkarton

### CLIPLESS PEDAL ›E-PM211‹

- **aluminium** body
- **silver, sealed CrMo** axle
- with **sealed bearings**
- only 360 g/pair
- with cleat set (also suitable for **Shimano** pedals)
- with cleat set
- compatible with **Shimano** system (no original Shimano spare part)
- in Exustar box

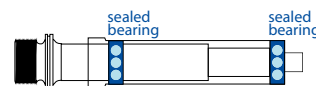

Tested by the manufacturer based on ISO 4210



### 311866 PLATTFORM-KLICKPEDAL ›E-PM825‹

109,90 €

- Aluminiumkörper mit Kunststoff-plattform
- mit Schnelleinstiegs-Funktion durch Pop-up-Bindung
- mit gedichtetem Industriekugellager und hochwertigem Gleitlager
- CNC gefräste CrMo-Achse (9/16")
- nur 460 g/Pair
- mit Schuhplattenset
- kompatibel zum Shimano System (kein original Shimano Ersatzteil)
- Trittfläche: ca. 98 x 79 mm (L x B)
- in Exustar Eurolochbox

### PLATFORM CLIPLESS PEDAL ›E-PM825‹

- aluminium body with plastic platform
- with easy entry function through popup binding
- with sealed bearing and high quality bush bearing
- CNC machined CrMo axle (9/16")
- only 460 g/pair
- with cleat set
- compatible with Shimano system (no original Shimano spare part)
- tread surface: approx. 98 x 79 mm (L x W)
- in Exustar eurohole box

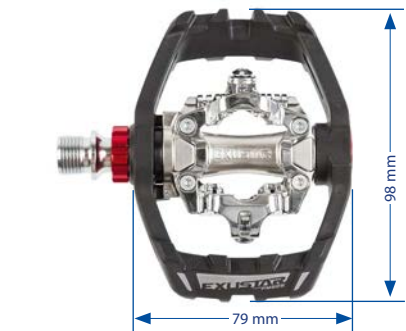
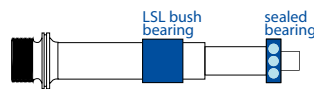

Tested by the manufacturer based on ISO 4210



### 311867 PLATTFORM-KOMBIPEDAL ›E-PM827‹

99,90 €

- besonders flacher (18 mm), CNC-gefräster Aluminiumkörper
- austauschbare, CNC-gefräste CrMo-Achse (9/16")
- mit gedichtetem Industriekugellager und hochwertigem Gleitlager
- nur 397 g/Pair
- mit Schuhplattenset
- kompatibel zum Shimano System (kein original Shimano Ersatzteil)
- mit austauschbaren Pins und zwei Ersatzpins
- Trittfläche: ca. 100 x 100 mm (L x B)
- in Exustar Eurolochbox

### PLATFORM COMBINATION PEDAL ›E-PM827‹

- especially flat (18 mm), CNC machined aluminium body
- changable, CNC machined CrMo axle (9/16")
- with sealed bearing and high quality bush bearing
- only 397 g/pair
- with cleat set
- compatible with Shimano system (no original Shimano spare part)
- with exchangeable pins and two replacement pins
- tread surface: approx. 100 x 100 mm (L x W)
- in Exustar eurohole box

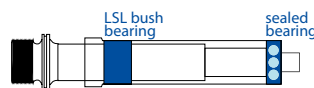

Tested by the manufacturer based on ISO 4210



### 311861 PLATTFORM-KOMBIPEDAL ›E-PM820-2‹

59,90 €

- Aluminiumkörper
- umrüstbar auf Klick oder Halb-Klick mit SPD-kompatibles Nachrüst-Klicksystem (Art. 311862)
- gedichtete CNC-gefräste CrMo-Achse (9/16")
- mit gedichtetem Industriekugellager und hochwertigem Gleitlager
- mit austauschbaren Pins
- nur 423 g/Pair
- Trittfläche: 109 x 105 mm (L x B)
- in Exustar Eurolochbox

### PLATFORM COMBINATION PEDAL ›E-PM820-2‹

- aluminium body
- changeable to clipless or half click pedals with SPD compatible add-on kit (art. 311862)
- sealed CNC machined CrMo axle (9/16")
- with sealed bearing and high quality bush bearing
- with exchangeable pins
- only 423 g/pair
- tread surface: 109 x 105 mm (L x W)
- in Exustar eurohole box

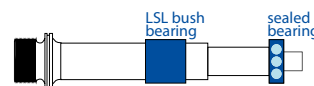

Tested by the manufacturer based on ISO 4210

- 3 IN 1
- BMX + MTB
  - 1 SIDE CLIPLESS
  - 2 SIDE CLIPLESS

### 311862 KLICKSYSTEM ›E-EMM276‹

16,90 €

- zum Umrüsten von Art. 311861
- SPD-kompatibel
- inkl. Schrauben
- 2 Stk. (für eine Seite) im Polybeutel
- mit Exustar Eurolochheader

### CLICK SYSTEM ›E-EMM276‹

- add-on for art. 311861
- SPD compatible
- incl. bolts
- 2 pcs. (for one side) in PE bag
- with Exustar eurohole header

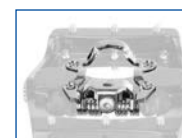

Tested by the manufacturer based on ISO 4210

### 311811 KOMBIPEDAL ›E-PM86‹

69,90 €



- **Doppelfunktionspedale:** beidseitig verwendbar für normale (Sport-)Schuhe und für Klick-Schuhe
- **Aluminiumkörper** und -käfig
- silberne, **CNC-gefräste CrMo-Achse**
- mit **gedichtetem Industriekugellager** und **hochwertigem Gleitlager**
- mit abnehmbaren **Reflektoren**
- mit **deutschem Prüfzeichen**
- mit Schuhplattenset (auch **passend für Shimano Pedale**)
- Pedal passt auch für **Shimano Schuhplatten** (kein original Shimano Ersatzteil)
- nur **319 g/Pair** (ohne Reflektoren)
- Trittfläche: 66 x 83 mm (L x B)
- auf Exustar Eurolochkarte

### COMBINATION PEDAL ›E-PM86‹

- **double function pedals:** useable on both sides for normal (sport-)shoes and for clipless shoes
- **aluminium** body and cage
- silver, **CNC machined CrMo axle**
- with **sealed bearing** and **high quality bush bearing**
- with detachable **reflectors**
- with **German approval number**
- with cleat set (also **suitable for Shimano pedals**)
- pedal also suitable for **Shimano cleats** (no original Shimano spare part)
- only **319 g/pair** (without reflectors)
- tread surface: 66 x 83 mm (L x W)
- on Exustar eurohole card

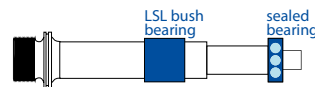
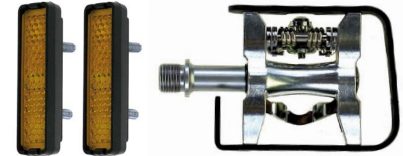

Tested by the manufacturer based on ISO 4210



### 311807 KOMBIPEDAL ›E-PM818‹

49,90 €

- **Doppelfunktionspedale:** beidseitig verwendbar für normale (Sport-)Schuhe und für Klick-Schuhe
- **Aluminiumkörper** und -käfig
- mit gedichteter **CrMo-Achse**
- **große Auflagefläche** auf der "Klick-Seite"
- mit abnehmbaren **Reflektoren**
- mit **deutschem Prüfzeichen**
- mit Schuhplattenset (auch **passend für Shimano Pedale**)
- Pedal passt auch für **Shimano Schuhplatten** (kein original Shimano Ersatzteil)
- 435 g/Pair (ohne Reflektoren)
- Montage mit **Innen- und Außen-sechskantschlüssel** möglich
- Trittfläche: 67 x 96 mm (L x B)
- in Exustar Eurolochbox

### COMBINATION PEDAL ›E-PM818‹

- **double function pedals:** useable on both sides for normal (sport-)shoes and for clipless shoes
- **aluminium** body and cage
- with **sealed CrMo axle**
- **big area of support** on the "click side"
- with detachable **reflectors**
- with **German approval number**
- with cleat set (also **suitable for Shimano pedals**)
- pedal also suitable for **Shimano cleats** (no original Shimano spare part)
- 435 g/pair (without reflectors)
- mounting **possible** with **allen key** and **open hex wrench**
- tread surface: 67 x 96 mm (L x W)
- in Exustar eurohole box



Tested by the manufacturer based on ISO 4210



### 311060 ANTI-RUTSCHPEDAL ›E-PC97‹

29,90 €



- **Aluminiumkörper** und -käfig
- **CNC-gefräste CrMo-Achse**
- mit **Industriekugellager**
- mit **deutschem Prüfzeichen**
- mit **Reflektoren**
- Trittfläche: 69 x 90 mm (L x B)
- auf Exustar Eurolochkarte

### NON-SLIP PEDAL ›E-PC97‹

- **aluminium body** and **cage**
- **CNC machined CrMo axle**
- with **sealed bearing**
- with **German approval number**
- with **reflectors**
- tread surface: 69 x 90 mm (L x W)
- on Exustar eurohole card



Tested by the manufacturer based on ISO 4210



**311013 PLATTFORM-PEDAL ›E-PC915‹**

79,90 €



- Design-Aluminium-Körper
- gedichtete, CNC-gefräste CrMo-Achse
- mit gedichtetem Industriekugellager und hochwertigem Gleitlager
- mit austauschbaren Pins
- nur **282 g**/Paar
- Trittfläche: 100 x 95 mm (L x B)
- in Exustar Einzelkarton

**FLAT PEDAL ›E-PC915‹**

- design aluminium body
- sealed, CNC machined CrMo axle
- with sealed bearing and high quality bush bearing
- with exchangeable pins
- only **282g**/pair
- tread surface: 100 x 95 mm (L x W)
- in Exustar box

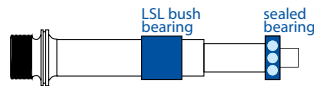

Tested by the manufacturer based on ISO 4210



**PLATTFORM-PEDAL ›E-PB525‹**

358 g

- Design-Aluminium-Körper
- titanfarbene, gedichtete, CNC-gefräste CrMo-Achse
- mit gedichtetem Industriekugellager und hochwertigem Gleitlager
- mit austauschbaren Pins
- nur **358 g**/Paar
- Trittfläche: 95 x 100 mm (L x B)
- in Exustar Eurolochbox

**FLAT PEDAL ›E-PB525‹**

- design aluminium body
- titanium coloured, sealed, CNC machined CrMo axle
- with sealed bearing and high quality bush bearing
- with interchangeable pins
- only **358 g**/pair
- tread surface: 95 x 100 mm (L x W)
- in Exustar eurohole box



black

pink

blue

green

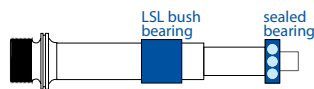

Tested by the manufacturer based on ISO 4210

**311346** schwarz  
74,90 €

**311349** pink

**311350** blau

**311351** grün

84,90 €

**311741 ERSATZPINS**

12,90 €

- mit Werkzeug zur De-/Montage
- 40 Stück in Blisterverpackung
- passend für Art. 311346, ...

**REPLACEMENT PINS**

- with tool for de-/mounting
- 40 pcs in blister packaging
- suitable for art. 311346, ...





### SCHUHPLATTEN-SET

- **Shimano kompatibel**  
(kein original Shimano Ersatzteil)
- passend für Klick-Pedale Art. 311099/  
310/804/11/35/47/49/52/64/66/67/  
2060/1/2, ...
- mit Befestigungsteilen

**311796** ›E-C05F‹  
U paarweise in Exustar Blisterverpackung  
12,90 €

### CLEAT SET

- **Shimano compatible**  
(no original Shimano spare part)
- suitable for clipless pedals art. 311099/  
310/804/11/35/47/49/52/64/66/67/  
2060/1/2, ...
- with mounting parts

›E-C05F‹  
one pair in Exustar blister packaging



**NON  
SLIP**

### SCHUHPLATTEN-SET

- **Look Keo kompatibel**
- mit **Non-Slip** Auflage
- passend für Art. 311821/53/55, 313451,  
...
- mit Befestigungsteilen
- paarweise in Exustar Blisterverpackung

**311758** ›E-ARC11+‹  
**7° seitliche Bewegungsfreiheit**  
14,90 €

### CLEAT SET

- **Look Keo compatible**
- with **non-slip** layer
- suitable for art. 311821/53/55,  
313451, ...
- with mounting parts
- one pair in Exustar blister packaging

›E-ARC11+‹  
**7° lateral tolerance**



**311896** ›E-BLK 11+‹  
**fixe Positionierung**  
14,90 €

›E-BLK 11+‹  
**fixed position**

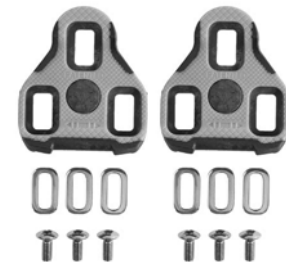

### SCHUHPLATTEN-SET

- **Look Keo kompatibel**
- mit Befestigungsteilen
- passend für Art. 311821/53/55,  
313451, ...

**311786** ›E-ARC 10‹  
**7° seitliche Bewegungsfreiheit**  
11,90 €

### CLEAT SET

- **Look Keo compatible**
- with mounting parts
- suitable for art. 311821/53/55,  
313451, ...
- **7° lateral tolerance**
- one pair in Exustar blister packaging



### 303310 KETTENFÜHRUNG

- zur **Erhöhung der Kettenspannung**,  
um Herabfallen und Schlagen der  
Kette zu verhindern
- geeignet für **1-3-fach** Kettenrad-  
garnituren
- passend für alle Räder **mit oder ohne**  
**durchgehende Zugverlegung** unter  
der Kettenstrebe
- Montage am **Zugführungshalter** oder  
**Kettenstrebe** möglich
- aus hochwertigem **Nylon**
- im Exustar Einzelkarton

### CHAIN GUIDE

- for **raising the chain tension**, in order  
to prevent the chain from falling down  
or knocking around
- suitable for **1-3-speed** chainwheel  
sets
- suitable for all bikes **with or without**  
**nonstop cable routing** under the  
chain stay
- mounting at **cable guide** or **chain**  
**stay** is possible
- made of high grade **nylon**
- in Exustar box



### 880086 LAGERFETT

- sehr **hochwertiges** Lagerfett
- mit **PTFE** für **geringe Reibung**
- **temperaturstabil**
- schützt **gegen Rost**
- in 150 ml Tube

### GREASE

- very **high quality** grease for bearings
- with **PTFE** for **low friction**
- **temperature stable**
- protects **against rust**
- in 150 ml tube





***messingschlager***

Haßbergstr. 45  
96148 Baunach - Germany  
Tel.: +49 (0) 95 44 94 44 - 0  
[www.exustar.messingschlager.com](http://www.exustar.messingschlager.com)

Vertrieb / distribution: